

Sylphy

オフィスシーティング [シルフィー]

取扱説明書

ご使用前にこの説明書を必ずお読みください。
また、必要なときにいつでも見られるところに保管してください。

製品コード	製品名
C6□□B□/E□	シルフィー 5本脚 アルミ脚
C6□□V□/X□/Z□	シルフィー 5本脚 樹脂脚
C6□□F□/H□	シルフィー ハイチェア アルミ脚
C6□□G□/J□/M□	シルフィー ハイチェア 樹脂脚



5本脚



ハイチェア

1. 安全にお使いいただくために	1 P
2. 未永くお使いいただくために	1 P
3. 各部の名称	2 P
4. ご使用方法	3 P
5. お手入れ方法	10 P
6. 「故障かな？」と思ったら	12 P
7. 仕様	13 P
8. オプション	16 P

はじめに

このたびはオカムラ製品をお買い上げいただきましてありがとうございます。
納品書や領収書など購入履歴が分かるものを大切に保管してください。
また、この説明書の内容をよく理解されたうえでご使用ください。

危害レベルについての説明

この説明書および製品への表示では、製品を安全に正しくお使いいただき、あなたや他の人への危害や財産への損害を未然に防止するために、危害・損害の程度を表示しています。



警告

この表示を無視して誤った取扱いをすると、死亡または重傷を負うことが想定されます。



注意

誤った取扱いをすると、傷害を負う可能性や物的損害の発生が想定されます。

図記号についての説明

この説明書および製品への表示では、いろいろな絵表示をしております。その表示と意味は次のようになっています。



注意マークは、警告や注意をうながしていることを表しています。



禁止マークは、してはいけないことを表しています。



指示マークは、そうしなければならないことを表しています。

目次

1. 安全にお使いいただくために	1P
警告事項	1P
注意事項	1P
2. 未永くお使いいただくために	1P
取扱い上の注意	1P
3. 各部の名称	2P
5本脚	2P
ハイチェア	2P
4. ご使用方法	3P
座の上下調節	3P
座の奥行き調節	3P
バックカーブアジャスト機構	4P
リクライニングの強弱調節	4P
リクライニング固定／解除（5本脚）	5P
リクライニング範囲の切り替え（5本脚）	6P
リクライニング固定／解除（ハイチェア）	7P
アジャストアームの上下調節（オプション）	8P
ハンガーの上下調節（オプション）	9P
ランバーサポートの上下調節（オプション）	9P
5. お手入れ方法	10P
日常のお手入れ	10P
定期的なメンテナンスのお願い	11P
アフターメンテナンス	11P
6. 「故障かな？」と思ったら	12P
7. 仕様	13P
寸法	13P
主な材質と表面加工	15P
8. 製品のアップグレード	16P

1. 安全にお使いいただくために

下記の安全上の注意をお守りいただけない場合、傷害を負う可能性があります。お客様の安全のため、性質を理解した上で、正しくご使用ください。

警告



危険ですので、お客様での分解・修理はしないでください。

- 座の昇降装置には高圧ガスが封入されており、お客様での分解・修理は大変危険です。異常を感じた際は弊社窓口までご連絡ください。

注意



製品の破損によるケガの恐れがありますので、以下のことがらにご注意ください。

- 乱暴な取扱いや用途以外のご使用は避けてください。
- ボルトやねじが緩んだ状態や部品が外れた状態、故障した状態で使用しないでください。
- 改造はしないでください。



落下によるケガの恐れがありますので、以下のことがらにご注意ください。

- 製品を踏み台がわりにしないでください。
- 座面には立たないでください。



指はさみによるケガの恐れがありますので、以下のことがらにご注意ください。

- スキマや可動部には手や指を入れないでください。



室内の化学物質濃度が高まりますので、適切な換気を行ってください。

- 購入当初は、化学物質の発散が多いことがありますので、しばらくの間は換気や通風を十分に行うようにしてください。環境基準はクリアしていますが個々人の体質により化学物質に過敏に反応する場合があります。
- 室内が著しく高温多湿となる場合（温度28℃、相対湿度50%超が目安）には、窓を閉め切らないようにしてください。

2. 未永くお使いいただくために

下記の取扱い上の注意をお守りいただけない場合、故障等による損害や不具合が発生する恐れがあります。また、その場合の責任は弊社としては負いかねます。

取扱い上の注意

変形などの原因となるので、設置の際は以下のことがらにご注意ください。

- 変形や日焼けによる変色の原因になるので、直射日光の当たる場所は避けてください。窓際などへ設置する場合は、常にカーテンやブラインドなどで直射日光を遮るようにしてください。
- 変形や変色の原因になるので、ストーブややかんなど、熱を発するものを近づけないでください。
- 反り・カビ・錆の発生などの原因となるので、屋外では使用しないでください。屋内で使用してください。
- 反り・カビ・錆の発生などの原因となるので、水のかかるところ等では使用しないでください。
- 変形や変色、カビの原因になるので、室内が著しく高温多湿となる場合（温度28℃、相対湿度50%超が目安）には、窓を閉め切らないようにしてください。

本体の歪み、可動部の不良の原因となるので、以下のことがらにご注意ください。

- 本体を水平に保つようにしてください。

3. 各部の名称

5本脚

アジャストアームタイプ



ハイチェア

アジャストアームタイプ



4. ご使用方法

座の上下調節

座右下のレバー（座の上下調節マークがついているレバー）で調節ができます。

体重を掛けた状態でレバーを操作方向の通り上に引けば座は下がり、レバーを離せば任意の位置で固定されます。

座を上げるときは、レバーを上引いて腰を軽く浮かせた状態で行なってください。

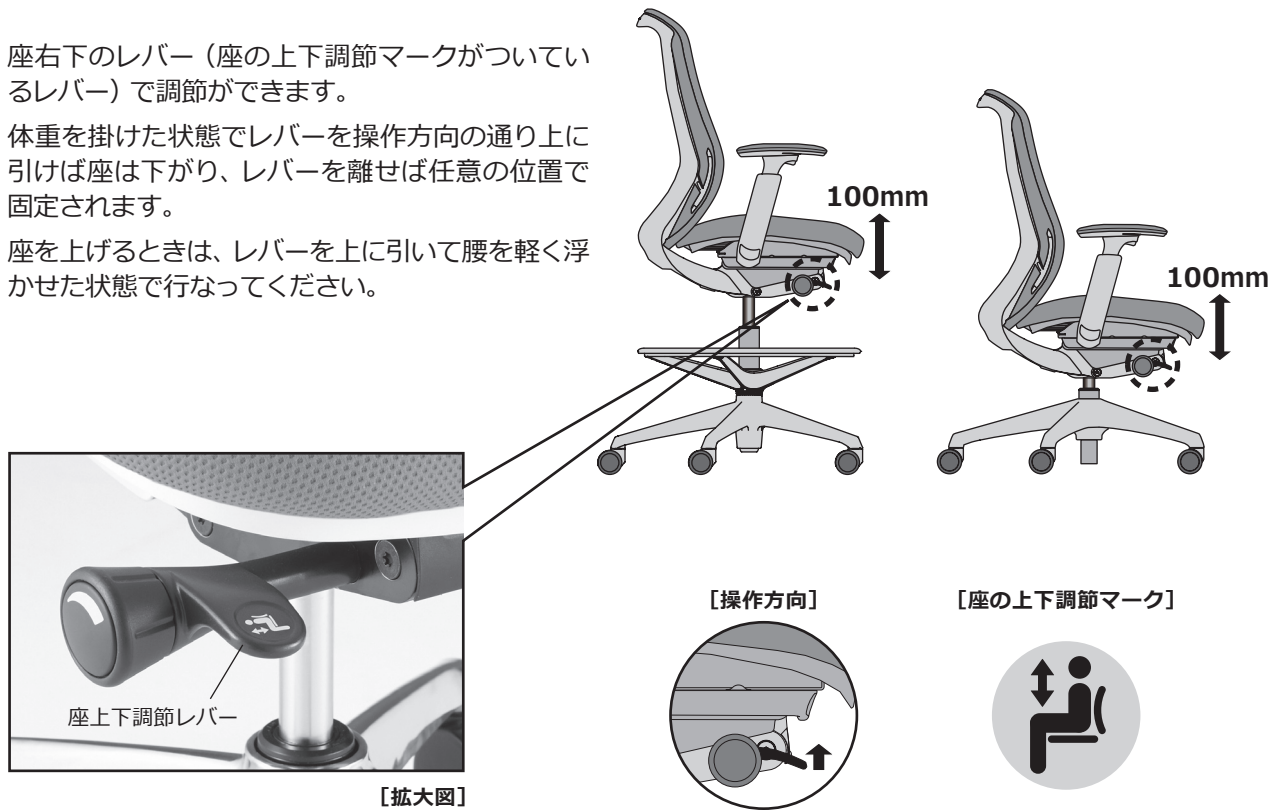

座の奥行き調節

座右下にあるレバー（座の奥行き調節マークがついているレバー）で調節できます。

背と座前縁との距離を適正に保ち、膝裏の圧迫を軽減するとともに、腰部を確実にサポートします。

レバーを操作方向の通り上に引きながらスライドをすると座が前後に50mmの範囲で動き、レバーを離せば任意の位置で固定されます。

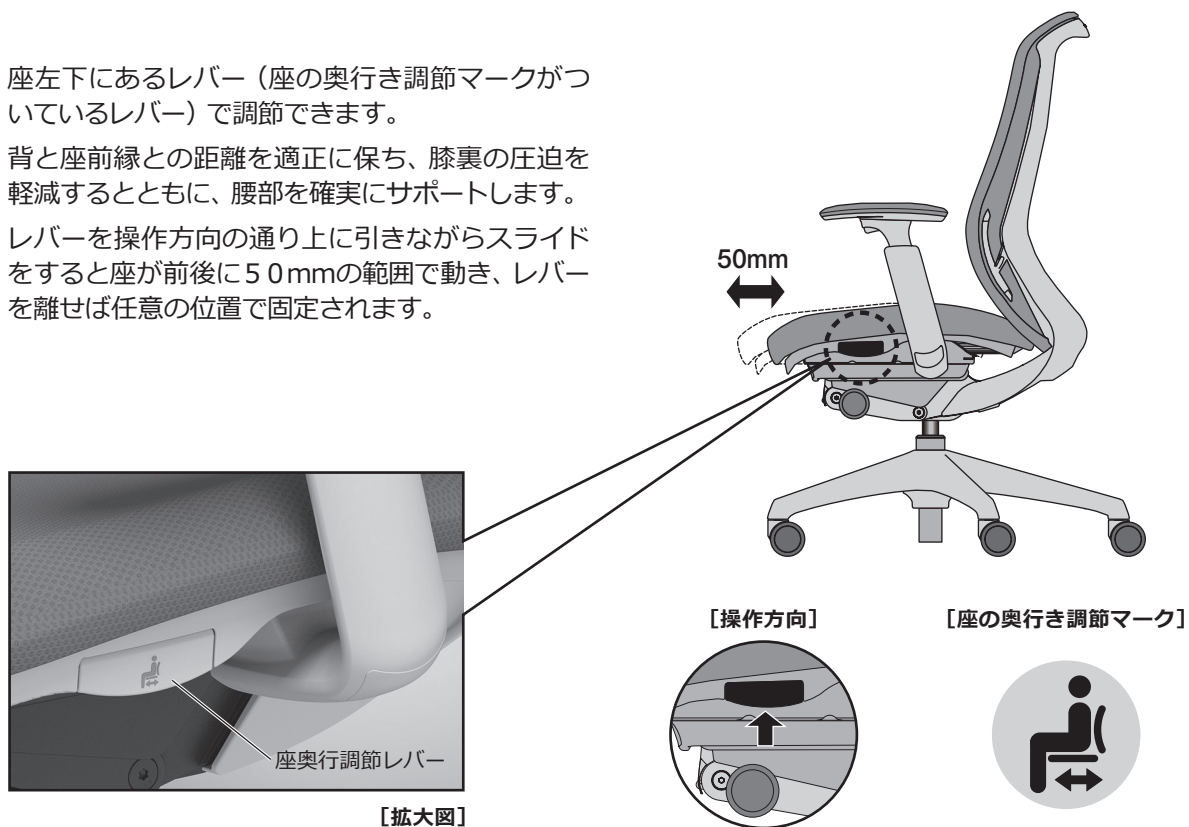

4. ご使用方法（続き）

バックカーブアジャスト機構

背の両サイドにあるレバーを下にすると緩やかなカーブになり、大柄な人にフィットします。レバーを上を持ち上げると狭いカーブになり、小柄な人にフィットします。

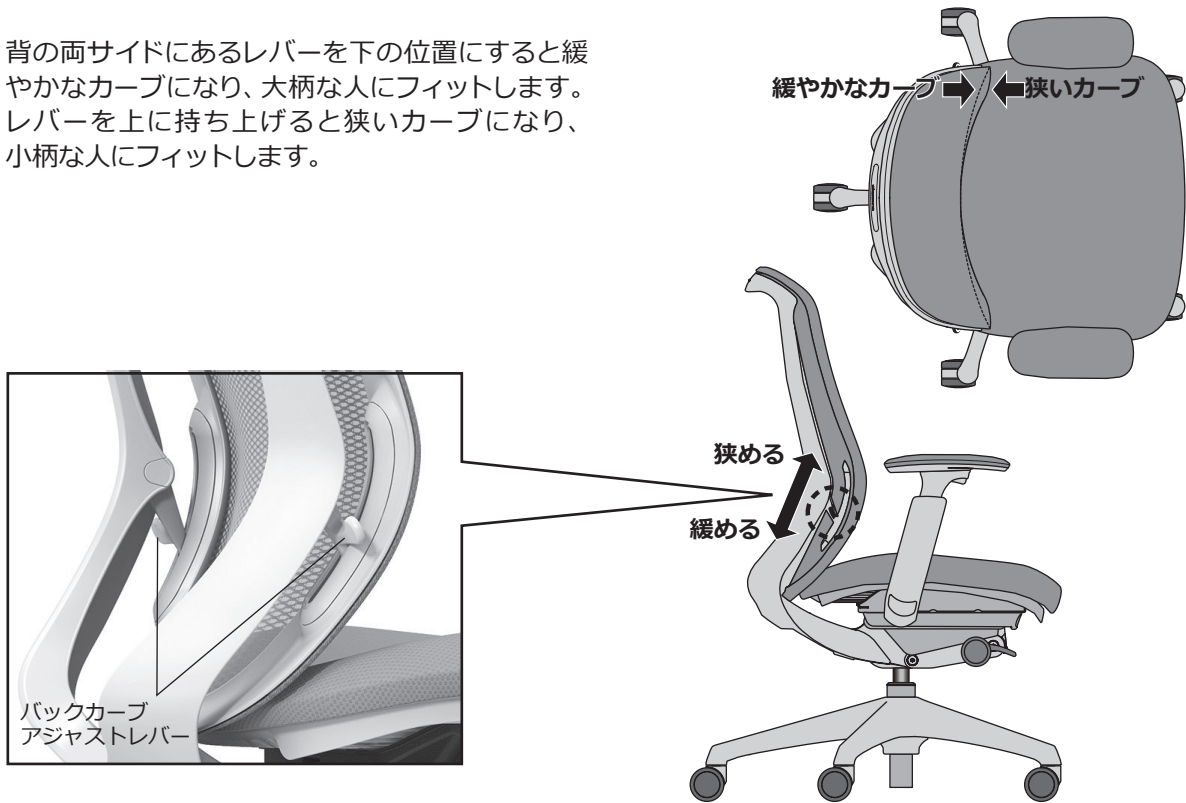

リクライニングの強弱調節

座右下のダイヤル（リクライニング強弱調節マークがついているダイヤル）でリクライニングの強弱調節ができます。

時計まわりに回すと、リクライニング時の背の反発力が強くなり、反時計まわりに回すと弱くなります。

好みに合わせて調節を行なってください。

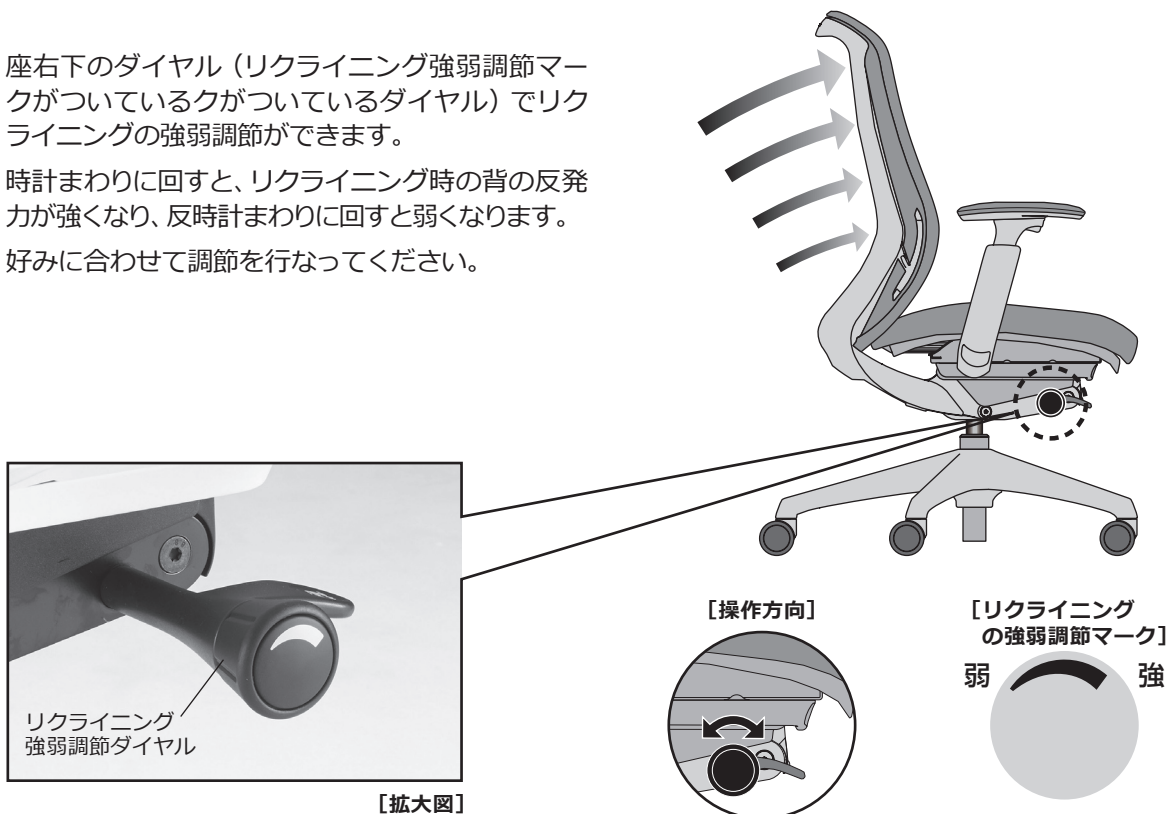

【拡大図】

4. ご使用方法（続き）

リクライニング固定／解除（5本脚）

座左下のダイヤル（リクライニング固定／解除マークがついているダイヤル）により、リクライニングの固定と解除を行なうことができます。

リクライニングが解除された状態において、ダイヤルが**A**の時は、前傾ポジションから後傾ポジションまで可動します。

ダイヤルが**B**の時は、直立ポジションから後傾ポジションまで可動します。

リクライニングの固定は、**A****B**それぞれのダイヤル位置から時計まわりに1つ回すと固定されます。リクライニングの固定を解除する場合は、ダイヤルを反時計まわりに1つ回し、背もたれに軽く寄り掛かってください。

※ハイチェアタイプ除く。

【操作方向】

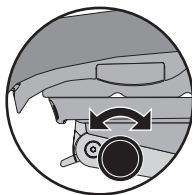

【リクライニング固定／解除マーク】



●：固定位置

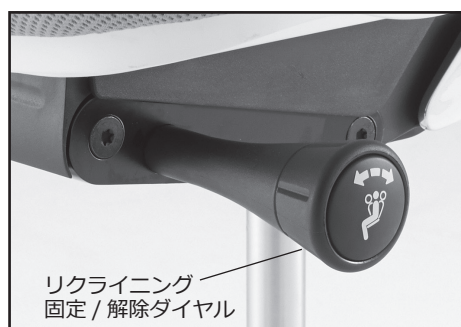
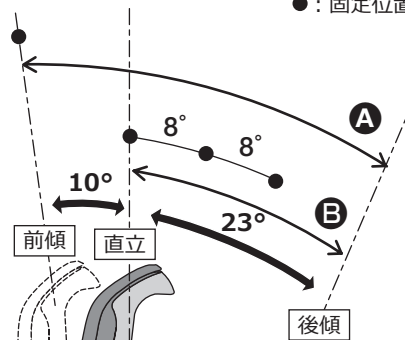

【拡大図】

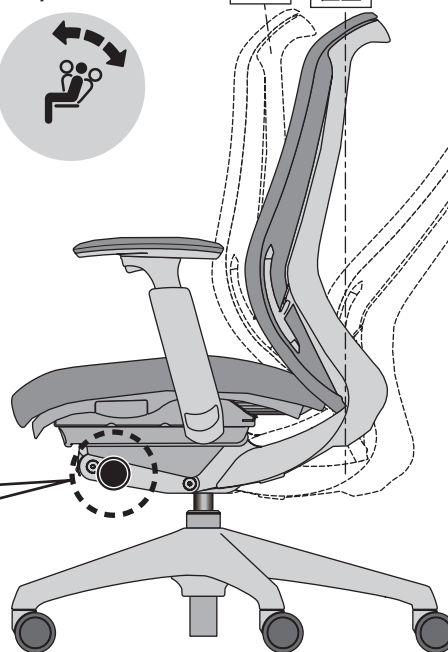



	前傾～後傾の範囲でリクライニング	直立～後傾の範囲でリクライニング
ダイヤル位置		
リクライニング可動範囲		
リクライニングの固定	前傾位置で固定 右へ1つ回す	直立～後傾の範囲で固定（3段階） 右へ1つ回す
リクライニングの固定を解除	 ダイヤルを左へ1つ回した後に、背もたれに軽く寄り掛かってください。	 ダイヤルを左へ1つ回した後に、背もたれに軽く寄り掛かってください。

4. ご使用方法（続き）

リクライニング範囲の切り替え（5本脚）

リクライニング範囲の切り替えは、リクライニングが解除された状態で行います。
リクライニングが固定されている場合、まずは固定を解除してください。

〔直立ポジションから前傾ポジションへの切り替え〕

<p>①</p> 	<p>②</p> 	<p>③</p> 
<p>リクライニングが解除された状態において、座面左下にあるダイヤルが B の時は、直立ポジションから後傾ポジションまで可動します。</p> 	<p>背に寄り掛かり、後方にリクライニングした状態で、ダイヤルを反時計まわりに1つ回して A にします。</p> 	<p>体を起こすと、背が前傾ポジションになります。この状態では、前傾から後傾まで33°の範囲でリクライニングが可能です。固定する時は、ダイヤルを時計まわりに1つ回して B にします。</p> 

〔前傾ポジションから直立ポジションへの切り替え〕

<p>①</p> 	<p>②</p> 	<p>③</p> 
<p>リクライニングが解除された状態において、座面左下にあるダイヤルが A の時は、前傾ポジションから後傾ポジションまで可動します。</p> 	<p>背に寄り掛かり、後方にリクライニングした状態で、ダイヤルを時計まわりに1つ回して B にします。</p> 	<p>体を起こすと、背が直立ポジションになります。この状態では、直立から後傾まで23°の範囲でリクライニングが可能です。固定する時は、ダイヤルを時計まわりに1つ回して C にします。</p> 

4. ご使用方法（続き）

リクライニング固定／解除（ハイチェア）

座左下のダイヤル（リクライニング固定／解除マークがついているダイヤル）により、リクライニングの固定と解除を行なうことができます。背に寄り掛かり、傾いた位置でダイヤルを時計まわりに回すと背は固定されます。リクライニングの固定を解除する場合は、ダイヤルを反時計まわりに回し、背もたれに軽く寄り掛かってください。

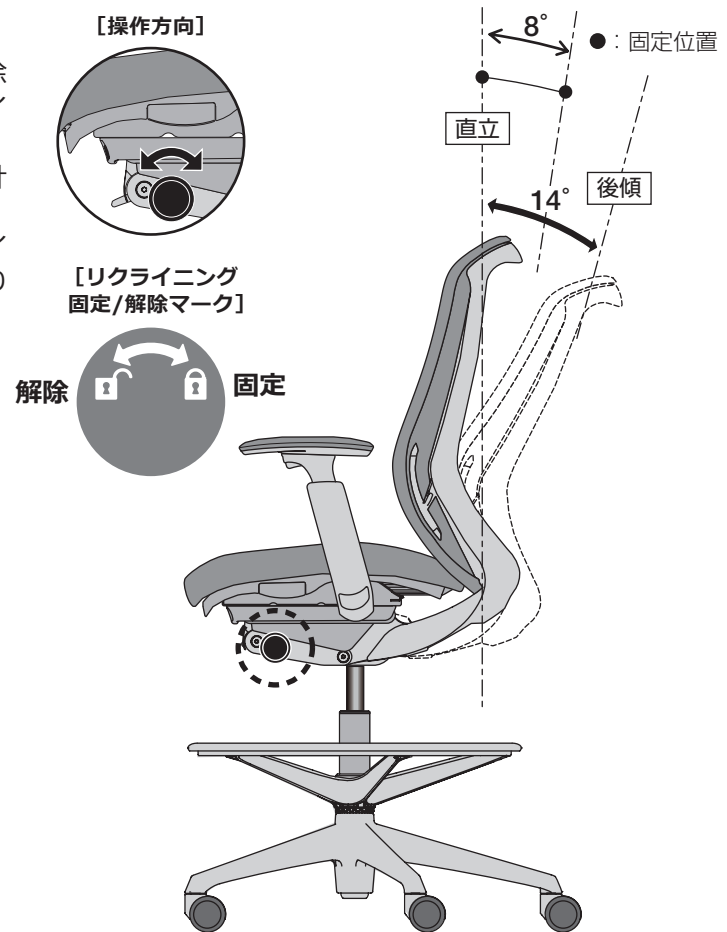

4. ご使用方法（続き）

アジャストアームの上下調節（オプション）

肘パッド下にある上下調節ボタンを押すと、上下の固定が解除され、肘の高さ上下100mmの調節ができます。

ボタンを離せば任意の位置で固定されます。

肘パッドを持ち左右に回転させると、角度（40°）の調節ができます。

肘パッドを持ち前後にスライドをすると、前後方向に50mmの調節ができます。

【操作方向】

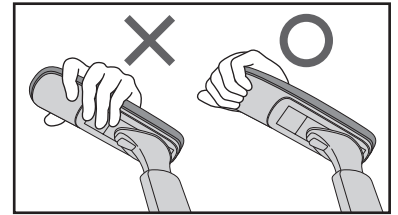
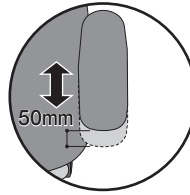
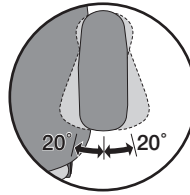

アジャストアームの回転は、必ずアームの先端を持って行ってください。

⚠ 注意

- アジャストアームの位置調節を行なう場合には、可動部のスキマやパッド部裏面に指や手、衣服等を挟まれないようにご注意ください。
- 調節後は確実に固定されているかを確認してからご使用ください。
- 肘パッド裏面の可動部は、回転する際、手や指を挟む恐れがあるので、絶対に手や指を置かないでください。

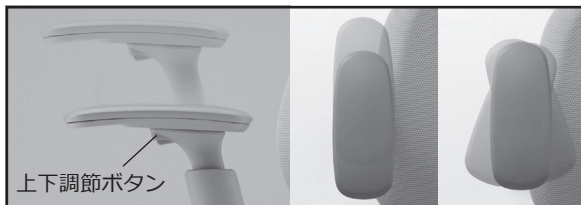

【拡大図】

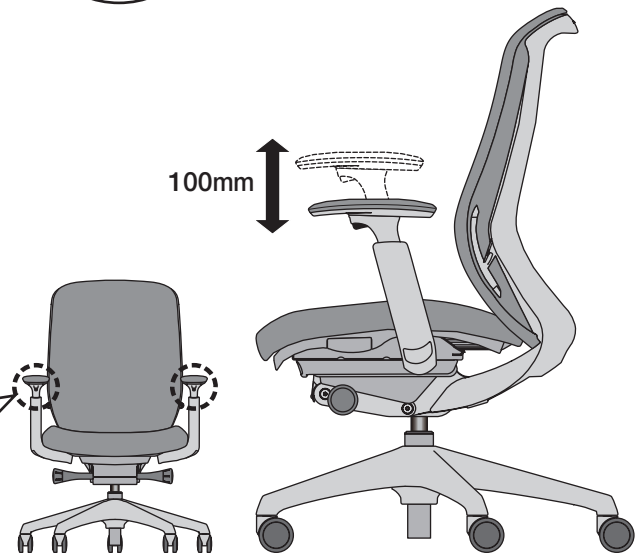

4. ご使用方法（続き）

ハンガーの上下調節（オプション）

ハンガーはボタンを押して、120mmのストロークで高さ調節ができます。

使わない時は邪魔にならない位置に収納できるので、見た目にもスマートです。

ローバックタイプでハンガーを使用する際は、ハンガーを最も高い位置でご使用ください。

ご注意ください

- 調節後は確実に固定されているかを確認してからご使用ください。
- 上着をイスの背に掛ける場合には、シルフィー専用のハンガー（オプション）をご使用ください。ハンガーを使用しない場合には、上着をイスから取り外す際に、ポケット等が引っ掛かる恐れがあります。

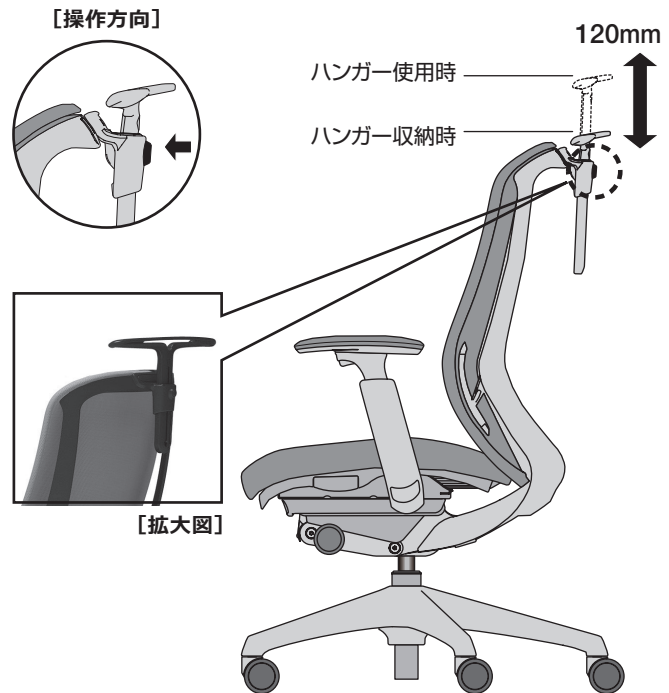

ランバーサポートの上下調節（オプション）

ランバーサポートは、背メッシュタイプのみ取付可能です。

背の裏側に装着されたランバーサポート（腰当て）の左右のツマミをつかんで上下に動かしてください。上下に60mm（10mmピッチ、7段階）の調節ができます。

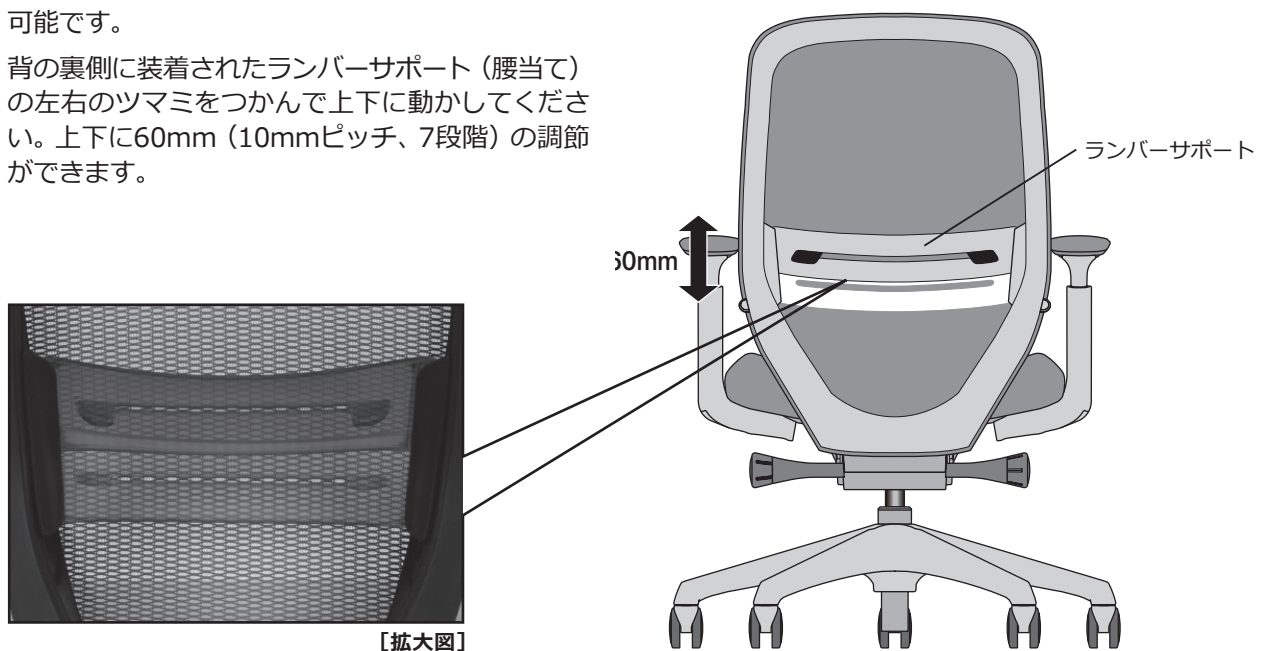

5. お手入れ方法

日常のお手入れ

布部

- 布地を傷めないように柔らかいブラシでのブラッシングや表面を軽くはたくか、掃除機でほこりを吸い取ってください。
- 長期間のご使用で付着した手垢（皮脂）などの汚れには、薄めた中性洗剤溶液を柔らかい布に浸して固く絞って拭いてください。洗剤が残らないように水拭きで取り除き、さらにはから拭きして乾燥させてください。
- アルカリ電解水を使用し汚れを除去する場合は、汚れに直接吹き掛け、布地を傷めないように柔らかいブラシで軽くブラッシングし、水分と汚れを拭き取った後、しばらく乾燥させてください。
- 油性のシミがついた場合は、速やかに、ベンジン等の専用のシミ抜き剤をつけ、軽く叩きながら、汚れを落としてください。最後に、固く絞った柔らかい布で水拭きをし、さらにはから拭きをして乾燥させてください。素材によっては、汚れが落ちない場合があります。

ご注意ください

- 水分が付いたまま放置したり、シンナー、ベンジン等の有機溶剤、化学クロス等でのお手入れは行わないでください。万が一、変色したり、風合いが変わってしまった場合は、元には戻りませんのでご注意ください。
- 次亜塩素酸水は使用しないでください。表面が変色したり風合いが変わってしまう場合があります。

アルミ部・スチール部

- きれいな乾いた柔らかい布で、から拭きをしてください。
- 水分が付着した場合は、すぐに拭き取ってください。
- 埃や指紋（皮脂）は、放置せずに拭き取ってください。

樹脂部

- 固く絞った柔らかい布で水拭きをしてください。
- 汚れが目立つ場合は、薄めた中性洗剤溶液を柔らかい布に浸して絞ってから、拭き取ってください。洗剤が残らないように水拭きで取り除き、さらにはから拭きをして乾燥させてください。

ご注意ください

- 強く擦らないでください。艶上がりが発生し、色味が変化します。汚れが落ちない場合は、手指消毒用アルコール剤を柔らかい布にしみこませ、拭きあげてください。
- アルカリ、酸性の洗浄剤は使用しないでください。』
- 天板面を拭く際に洗浄剤が、化粧板（メラミン化粧板など）と縁材のすき間に染み込まないようにしてください。

5. お手入れ方法（続き）

定期的なメンテナンスのお願い

- 使用中にボルトやねじのゆるみによるガタツキが生じた時は、増し締めしていただくのが長持ちさせる秘訣です。そのまま放置せず、早めの増し締めをしてください。
- この製品は、破損または経時により消耗した部品を交換できる構造になっています。下記の消耗品はお早めに交換してください。

キャスター

キャスターは消耗品です。移動時に、重い、キャスターから音がする、製品がカタカタ揺れるなどの異常を感じる時は、キャスターの摩耗によるものです。キャスターの交換をおすすめします。

(株)オカムラサポートアンドサービスまたはお買い上げの販売店でお買い求めください。

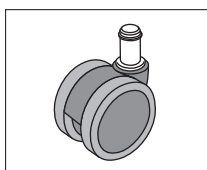

ウレタンキャスター（標準）
（キャスター外径60φ）
製品コード： G1C862X-OG10

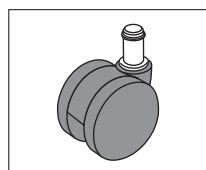

ナイロンキャスター（標準）
（キャスター外径60φ）
製品コード： G93380X-OG10

【交換方法】

キャスターに添付の説明書をご確認ください。

⚠ 注意

- ウレタンキャスターは、加水分解やカビの繁殖、紫外線などの影響により経年変化を起し、亀裂・剥離などの劣化が発生します。経年変化の早さはご使用の環境によって大きくばらつきますので、劣化がございましたら早めのキャスター交換を推奨致します。
- Pタイルの床では、ナイロンキャスターは滑りすぎて転倒する恐れがありますので、ウレタンキャスターをご使用ください。ナイロンキャスターは、じゅうたん・カーペット等の床に適しています。

アフターメンテナンス

- 弊社では製品を長くお使いいただけるよう、定期的なメンテナンスやクリーニングを承っております。修理については(株)オカムラサポートアンドサービスまたはお買い上げの販売店にお問い合わせください。
- 保証期間中の製品不具合については、無償にて対応させていただきます。保証する項目については裏表紙の保証の明細をご確認ください。
- 保証期間終了後も、修理により機能が維持できる場合は、有料にて修理を承っております。
- お問い合わせの際に必要な製品コードや製造ロット等は、この製品に貼ってある製品コードラベルに記載されています。ラベルは絶対に破ったり、傷つけたり、字を消したり、剥がしたりしないでください。

【製品コードラベルの貼り付け場所】

5本脚/ハイチェア：座裏面



6. 「故障かな？」と思ったら

製品トラブルの中には、お客様ご自身で問題が改善される場合があります。
修理申し込み前にご確認ください。

症状	ご確認ください	処理方法
座が 上がらない	座に体重を掛けたまま操作して いませんか？	腰を浮かせた状態で操作してください。
	座の位置が一番上の状態になって いませんか？	上限以下の高さでご使用ください。
座が 下がらない	座の前方に腰掛けた状態で操作して いませんか？	座の中央部分に体重を掛け、 操作してください。
	座の位置が一番下の状態になって いませんか？	下限以上の高さでご使用ください。
座の前後調節 が動かない	座に体重を掛けたまま操作して いませんか？	腰を浮かせた状態で操作してください。
背が動かない	座左下のダイヤルが固定状態に設定 されていませんか？	ダイヤルを反時計回りにまわして、 背に寄り掛かってください。
	座裏のリクライニング強弱調節ダイヤ ルが強になっていませんか？	リクライニング強弱調節ダイヤルを 弱（反時計回り）に回してください。
キャスターの 転がりが悪い	キャスターに異物（糸くずや毛糸な ど）がからみついていませんか？	異物を取り除くか、新しいキャスターと 交換してください。
キャスターが 転がりすぎる	Pタイルなど表面の硬い床でナイロン キャスターを使用していませんか？	ウレタンキャスターに交換すること をお勧めします。
異音がする		お買い求めの販売店または支店に ご相談ください。

7. 仕様







寸法

5本脚		ハイバック			ローバック			エクストラハイバック		
		アジャスト アーム	デザイン アーム	肘なし	アジャスト アーム	デザイン アーム	肘なし	アジャスト アーム	デザイン アーム	
										
樹脂脚 アルミ脚	ハンガーなし	製品コード	背クッション C687B□/E□ C687V□/X□/Z□	C647B□/E□ C647V□/X□/Z□	C637B□/E□ C637V□/X□/Z□	C683B□/E□ C683V□/X□/Z□	C643B□/E□ C643V□/X□/Z□	C633B□/E□ C633V□/X□/Z□	C68CB□/E□ C68CV□/X□/Z□	C64CB□/E□ C64CV□/X□/Z□
		背メッシュ C685B□/E□ C685V□/X□/Z□	C645B□/E□ C645V□/X□/Z□	C635B□/E□ C635V□/X□/Z□	C681B□/E□ C681V□/X□/Z□	C641B□/E□ C641V□/X□/Z□	C631B□/E□ C631V□/X□/Z□	C68AB□/E□ C68AV□/X□/Z□	C64AB□/E□ C64AV□/X□/Z□	
	寸法 (mm)	幅	648	642	515	648	642	515	648	642
		奥行き	574(574-624)			560(560-610)			588(588-638)	
		高さ	965(965-1065)			895(895-995)			1147(1147-1247)	
		座面高さ	420(420-520)			420(420-520)			420(420-520)	
	ハンガーあり	製品コード	背クッション C688B□/E□ C688V□/X□/Z□	C648B□/E□ C648V□/X□/Z□	C638B□/E□ C638V□/X□/Z□	C684B□/E□ C684V□/X□/Z□	C644B□/E□ C644V□/X□/Z□	C634B□/E□ C634V□/X□/Z□	C68DB□/E□ C68DV□/X□/Z□	C64DB□/E□ C64DV□/X□/Z□
		背メッシュ C686B□/E□ C686V□/X□/Z□	C646B□/E□ C646V□/X□/Z□	C636B□/E□ C636V□/X□/Z□	C682B□/E□ C682V□/X□/Z□	C642B□/E□ C642V□/X□/Z□	C632B□/E□ C632V□/X□/Z□	C68BB□/E□ C68BV□/X□/Z□	C64BB□/E□ C64BV□/X□/Z□	
	寸法 (mm)	幅	648	642	515	648	642	515	648	642
		奥行き	645(645-695)			631(631-681)			658(658-708)	
高さ		973(973-1193)			903(903-1123)			1147(1147-1247)		
座面高さ		420(420-520)			420(420-520)			420(420-520)		

座面高さは、座面の前縁中央部の高さです。

7. 仕様 (続き)

寸法

ハイチェア			ハイバック			ローバック			
			アジャスト アーム	デザイン アーム	肘なし	アジャスト アーム	デザイン アーム	肘なし	
									
樹脂脚	ハンガーなし	製品コード	背クッション	C687G□/J□/M□	C647G□/J□/M□	C637G□/J□/M□	C683G□/J□/M□	C643G□/J□/M□	C633G□/J□/M□
		背メッシュ	C685G□/J□/M□	C645G□/J□/M□	C635G□/J□/M□	C681G□/J□/M□	C641G□/J□/M□	C631G□/J□/M□	
		幅	648	642	515	648	642	515	
		寸法 (mm)	奥行	574(574-624)			560(560-610)		
			高さ	1250(1250-1350)			1180(1180-1280)		
			座面高さ	705(705-805)			705(705-805)		
	ハンガーあり	製品コード	背クッション	C688G□/J□/M□	C648G□/J□/M□	C638G□/J□/M□	C684G□/J□/M□	C644G□/J□/M□	C634G□/J□/M□
		背メッシュ	C686G□/J□/M□	C646G□/J□/M□	C636G□/J□/M□	C682G□/J□/M□	C642G□/J□/M□	C632G□/J□/M□	
		幅	648	642	515	648	642	515	
		寸法 (mm)	奥行	645(645-695)			631(631-681)		
			高さ	1258(1258-1478)			1188(1188-1408)		
			座面高さ	705(705-805)			705(705-805)		
アルミ脚	ハンガーなし	製品コード	背クッション	C687F□/H□	C647F□/H□	C637F□/H□	C683F□/H□	C643F□/H□	C633F□/H□
		背メッシュ	C685F□/H□	C645F□/H□	C635F□/H□	C681F□/H□	C641F□/H□	C631F□/H□	
		幅	648	642	515	648	642	515	
		寸法 (mm)	奥行	574(574-624)			560(560-610)		
			高さ	1242(1242-1342)			1172(1172-1272)		
			座面高さ	697(697-797)			697(697-797)		
	ハンガーあり	製品コード	背クッション	C688F□/H□	C648F□/H□	C638F□/H□	C684F□/H□	C644F□/H□	C634F□/H□
		背メッシュ	C686F□/H□	C646F□/H□	C636F□/H□	C682F□/H□	C642F□/H□	C632F□/H□	
		幅	648	642	515	648	642	515	
		寸法 (mm)	奥行	645(645-695)			631(631-681)		
			高さ	1250(1250-1470)			1180(1180-1400)		
			座面高さ	697(697-797)			697(697-797)		

座面高さは、座面の前縁中央部の高さです。

7. 仕様（続き）

主な材質と表面加工

		部 位		材質	表面加工	
構造部材	背	フレーム		ナイロン	—	
		インナーシェル (クッションタイプ)		ナイロン	—	
	座	インナーシェル		ポリプロピレン	—	
		フレーム		金属（鋼）	エポキシ樹脂塗装	
	支基		ナイロン、金属（アルミ）		—	
	脚本体	本体		金属（アルミ）	—	
		フットリング（ハイチェア）		金属（アルミ）	上面	—
					側面	アクリル樹脂塗装
	オプション	アジャスト アーム	パッド部	ポリウレタン	—	
			本体	ナイロン	—	
		デザイン アーム	パッド部	ポリウレタン	—	
			本体	ナイロン	—	
		ヘッドレスト	インナーシェル	ポリプロピレン	—	
			取付部	ナイロン	—	
		ランバーサポート		ナイロン		—
ハンガー		ナイロン		—		
張り材	メッシュ、布		ポリエステル	—		
クッション材	座		ウレタンフォーム	—		
	背（クッションタイプ）		ポリエステル	—		
	ヘッドレスト		ポリエステル	—		

製品の仕様については、改良のため予告なく変更を行なう場合もありますのでご了承ください。

8. オプション

製品のアップグレードをご希望の場合は、(株)オカムラサポートアンドサービスまたはお買い上げの販売店までご相談ください。なお、別途取付費用を申し受けます。



アップグレードオプションパーツ

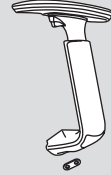

アジャストアーム

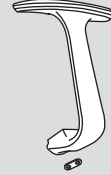

デザインアーム

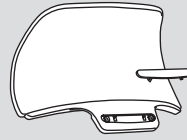

ヘッドレスト

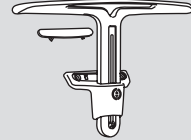

ハンガー

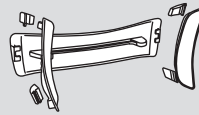

ランバーサポート

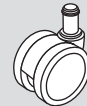

キャスター

アップグレードオプションパーツの取付については、別途取付費用を申し受けます。
※ヘッドレストは5本脚のみ取付可です。
※ヘッドレスト、ハンガー、キャスターはお客様自身での取付も可能です。

保証の明細

家具の無償保証は、通常の補修（メンテナンス）が行われていることが前提となります。保証期間中の製品不具合については、部品の交換等の修理にて対応させていただきます。

保証する項目について

保証期間は、一般社団法人日本オフィス家具協会（JOIFA）の「オフィス家具－製品安全基準のガイドライン」に基づいております。一般のオフィスにおいて、通常の執務状態（1日8時間程度）で使用した場合を想定して定められたものです。保証期間は、購入日から起算して項目ごとに下表の通りです。

項目	内容	保証期間
外観・表面仕上げ	塗装及び樹脂部品の変色・褪色、レザー・クロスの摩耗	1年
機構部・可動部	引出し・スライド機構、扉の開閉、錠前、昇降機構等の故障	2年
構造体	強度・構造体にかかわる破損	8年

※保証期間内でも、次の場合は有料となります。

- ・購入履歴（購入年月日・購入者名・販売店名）の提示がない
- ・中古品・譲渡品・個人売買品
- ・製品コードラベルの剥離・汚損などにより、製品コードや製造ロット等の識別ができない
- ・弊社に責のない外部要因（天災地変・火災・異常電圧等）に起因する故障及び破損
- ・日本国以外で使用する場合（公海上を含む）
- ・24時間・年中無休での業務や、これに準ずる過酷な使われ方を
する所（消防・警察・鉄道・各業種の監視室・警備室・新聞社・
TV局・学生寮・病院等）で使用している
- ・高温・多湿・著しい温度変化がある場所等異常な環境下で使用・
保管している
- ・設置後の移動やお客様の運搬による故障及び破損
- ・弊社発行の説明書に従って組み立てられていない
- ・弊社発行の取扱説明書に従って使用されていない
- ・使用方法において、お客様の過失が認められる
- ・可動部の動作音（椅子のリクライニング等）
- ・消耗品（キャスター・脚端・フェルト・肘パッド・電球・電池・
バッテリー等）
- ・使用時の手垢・埃等の汚れによる仕上げ表面の変化
- ・通常使用により生じる異音・変形・キズ・錆・カビや、接触や
摩耗による変色・褪色等。
- ・天然材料（木・革・その他）における色目、木目・節・しわ・
傷等の質感の違い
- ・表面素材（張地・樹脂・塗装・その他）における色目・縫い・
光沢等の質感の違い

修理部品の保証期間について

修理部品は製品の製造中止後5年間保有しております。但し、単一部材で構成される製品や、適正な価格・納期でお客様に供給できない部品は、除外させていただきますのでご了承ください。

JOIFA 標準使用期間について

日本オフィス家具協会（JOIFA）では、消費生活用製品安全法の主旨に合わせ、一定の使用条件で、安全上支障なく、ご使用できる期間として、自主的に『JOIFA標準使用期間』を設定しました。

この期間は、注意を喚起することが目的で、製品の無償保証期間ではありません。通常、JOIFA標準使用期間を過ぎると摩耗や経年変化による故障が増大することが考えられます。

その場合には、点検・整備や部品交換で継続使用していただくか、ご使用に耐えない場合には買い替えをお勧めさせていただく場合もあります。

詳しくは、日本オフィス家具協会（JOIFA）ホームページをご覧ください。

<https://www.joifa.or.jp/>

製品の廃棄について

不要となった製品の廃棄は、法令によりお客様が適切に処理する責任があります。廃棄の際は、法令に従った適切な廃棄処理をお願いします。廃棄に関するご質問は、管轄する地方自治体にお問い合わせください。

OKamura

株式会社オカムラ

横浜市西区北幸 1-4-1 天理ビル

<https://okamura.co.jp/>

修理に関するご用命は

オカムラサポートアンドサービス

フリーダイヤル ☎️® 0120-448-105

受付時間 24H 受付（無休）

製品に関するご質問は

お客様相談室

フリーダイヤル ☎️® 0120-81-9060

受付時間 9:00-17:00（土・日・祝日を除く）

お問い合わせの際、あらかじめ製品番号をご確認いただくと、ご案内がスムーズです。