

# Spher

オフィスシーティング [スフィア]

## 取扱説明書

ご使用前にこの説明書を必ずお読みください。  
また、必要なときにいつでも見られるところに保管してください。

製品コード

製品名

CT1□□□/CT2□□□/CT4□□□

スフィア



1. 安全にお使いいただくために .....	3P
2. 未永くお使いいただくために .....	4P
3. 各部の名称 .....	5P
4. ご使用方法 .....	6P
5. お手入れ方法 .....	12P
6. 故障かな?と思ったら .....	14P
7. 仕様 .....	15P
8. オプション .....	18P

# はじめに

---

このたびはオカムラ製品をお買い上げいただきましてありがとうございます。  
納品書や領収書など購入履歴が分かるものを大切に保管してください。  
また、この説明書の内容をよく理解されたうえでご使用ください。

## 危害レベルについての説明

---

この説明書および製品への表示では、製品を安全に正しくお使いいただき、あなたや他の人への危害や財産への損害を未然に防止するために、危害・損害の程度を表示しています。



**注意**

誤った取扱いをすると、傷害を負う可能性や物的損害の発生が想定されます。

## 図記号についての説明

---

この説明書および製品への表示では、いろいろな絵表示をしております。その表示と意味は次のようになっています。



注意マークは、警告や注意をうながしていることを表しています。



禁止マークは、してはいけないことを表しています。



指示マークは、そうしなければならないことを表しています。

# 目次

---

<b>1.安全にお使いいただくために</b> .....	<b>3 P</b>
警告事項.....	3 P
注意事項.....	3 P
<b>2.末永くお使いいただくために</b> .....	<b>4 P</b>
取扱い上の注意.....	4 P
<b>3.各部の名称</b> .....	<b>5 P</b>
5本脚.....	5 P
<b>4.ご使用方法</b> .....	<b>6 P</b>
座の上下調節.....	6 P
座の奥行き調節.....	7 P
リクライニング調節.....	7 P
リクライニングの強弱調節.....	8 P
アジャストアームの上下・位置調節.....	9 P
ハンガー(オプション)の上下調節.....	10P
ランバーの上下調節.....	11P
<b>5.お手入れ方法</b> .....	<b>12P</b>
日常のお手入れ.....	12P
定期的なメンテナンスのお願い.....	13P
アフターメンテナンス.....	13P
<b>6.「故障かな?」と思ったら</b> .....	<b>14P</b>
<b>7.仕様</b> .....	<b>15P</b>
寸法.....	15P
主な材質と表面加工.....	17P
<b>8.オプション</b> .....	<b>18P</b>

# 1. 安全にお使いいただくために

下記の安全上の注意をお守りいただけない場合、傷害を負う可能性があります。  
下記事項をよくお読みいただき、性質を理解した上で、正しくご使用ください。

## ⚠ 警告



**危険ですので、お客様での分解・修理はしないでください。**

- 座の昇降装置には高圧ガスが封入されており、お客様での分解・修理は大変危険です。異常を感じた際は弊社窓口までご連絡ください。

## ⚠ 注意



**製品の破損によるケガの恐れがありますので、以下のことがらにご注意ください。**

- 乱暴な取扱いや用途以外のご使用は避けてください。
- ボルトやねじが緩んだ状態や部品が外れた状態、故障した状態で使用しないでください。
- 改造はしないでください。



**落下によるケガの恐れがありますので、以下のことがらにご注意ください。**

- 製品を踏み台がわりにしないでください。
- 座面には立たないでください。



**製品の転倒によるケガの恐れがありますので、以下のことがらにご注意ください。**

- 荷物を載せて台車がわりにしますと、転倒等による事故や荷物の落下による危険性があります。また、イスの上で立ち上がったり、座面の前縁部や肘に腰掛けたりしないでください。転倒してケガをする恐れがあります。



**指はさみによるケガの恐れがありますので、以下のことがらにご注意ください。**

- 座面のリクライニング可動部のスキマには指や手をはさまれないようにご注意ください。
- アジャストアームの位置調節を行う場合には、可動部のスキマやパッド部裏面に指や手、衣服等を挟まれないようにご注意ください。また、肘が確実に固定されていることを確認してからご使用ください。  
肘パッド裏面の可動部は、回転する際、手や指を挟む恐れがあるので、絶対に手や指を置かないでください。

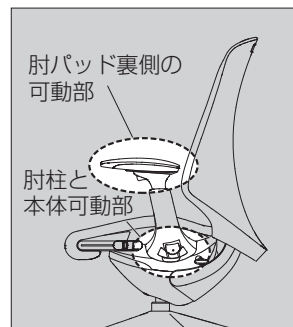
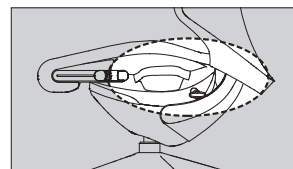

**室内の化学物質濃度が高まりますので、適切な換気を行ってください。**

- 購入当初は、化学物質の発散が多いことがありますので、しばらくの間は換気や通風を十分に行うようにしてください。環境基準はクリアしていますが個々人の体質により化学物質に過敏に反応する場合があります。
- 室内が著しく高温多湿となる場合(温度28℃、相対湿度50%超が目安)には、窓を閉め切らないようにしてください。

## 2. 末永くお使いいただくために

下記の取扱い上の注意をお守りいただけない場合、故障等による損害や不具合が発生する恐れがあります。また、その場合の責任は弊社としては負いかねます。

### 取扱い上の注意

**変形などの原因となるので、設置の際は以下のことがらにご注意ください。**

- 変形や日焼けによる変色の原因になるので、直射日光の当たる場所は避けてください。窓際などへ設置する場合は、常にカーテンやブラインドなどで直射日光を遮るようにしてください。
- 変形や変色の原因になるので、ストーブややかんなど、熱を発するものを近づけないでください。
- 反り・カビ・錆の発生などの原因となるので、屋外では使用しないでください。屋内で使用してください。
- 反り・カビ・錆の発生などの原因となるので、水のかかるところ等では使用しないでください。
- 変形や変色、カビの原因になるので、室内が著しく高温多湿となる場合(温度28℃、相対湿度50%超が目安)には、窓を閉め切らないようにしてください。

**本体の歪み、可動部の不良の原因となるので、以下のことがらにご注意ください。**

- 本体を水平に保つようにしてください。

### 3. 各部の名称

#### 5 本脚



## 4. ご使用方法

### 座の上下調節

座右下にある座上下調節レバーで調節できます。体重を掛けた状態でレバーを上には引けば座は下がり、レバーを離せば任意の位置で固定されます。座を上げる時は、レバーを上には引いて腰を軽く浮かせた状態で行ってください。

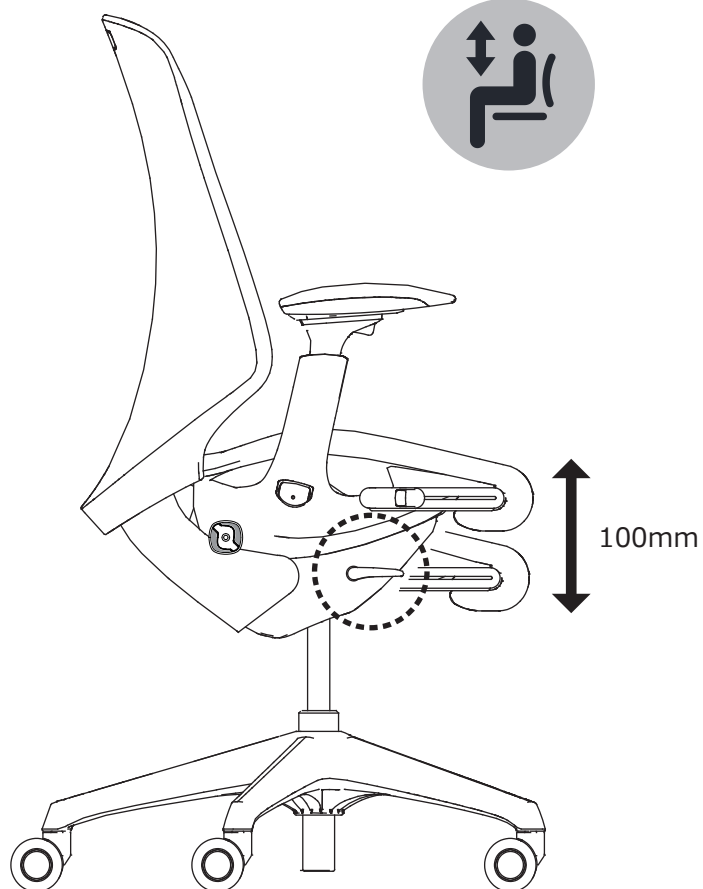
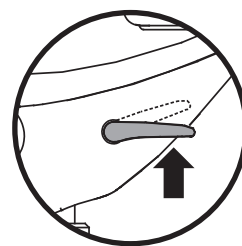

#### ⚠ 注意

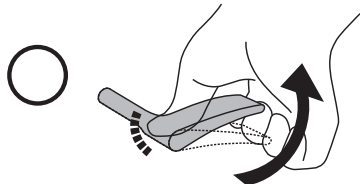

軸をおさえながら、  
先端を持ち上げてください

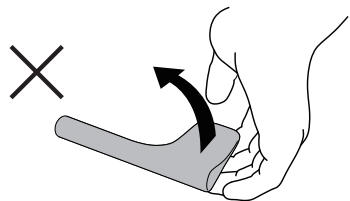

横に持ち上げないでください

## 4. ご使用方法(続き)

### 座の奥行き調節

座面前部の下にある両側の座奥行き調整レバーの操作により、座った状態で座面の奥行きを調節できます。

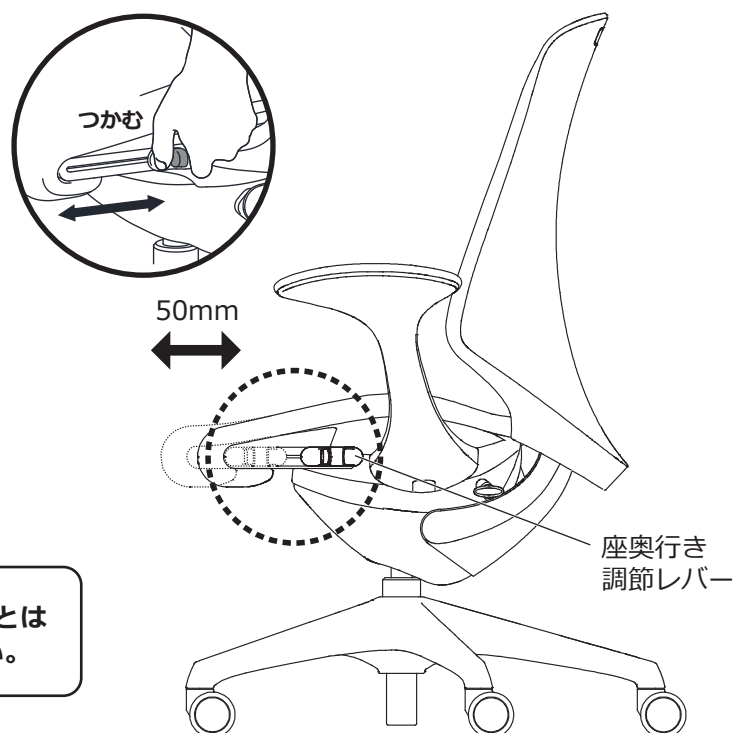

#### ご注意ください

座面前部を持ちながら、イスを動かすことは破損につながりますのでお止めください。

### リクライニング調節

座左下にあるリクライニング固定/解除レバーを傾けることで調整できます。背に寄りかかり、傾いた位置でレバーを一回傾けると背は固定されます。もう一回傾けると解除され、フリーな状態に戻ります。

リクライニングをフリーに戻す場合は、背もたれに軽くよりかかってください。

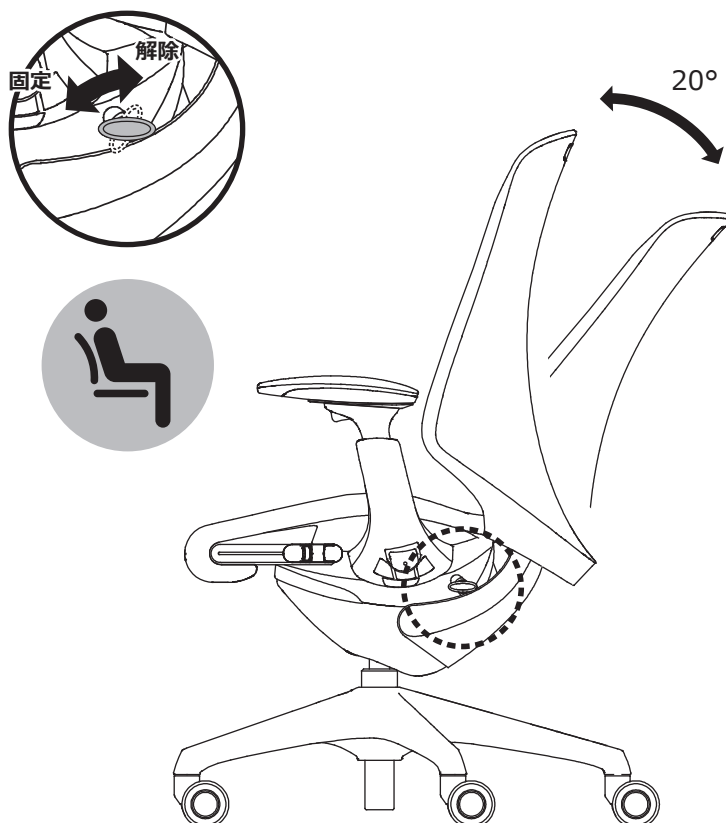



## 4. ご使用方法(続き)

### リクライニングの強弱調節

座右下のリクライニング強弱調節ダイヤルにより、リクライニングの強弱調節ができます。

時計まわりに回すと、リクライニング時の背の反発力が強くなり、反時計まわりに回すと弱くなります。好みに合わせて調節してください。

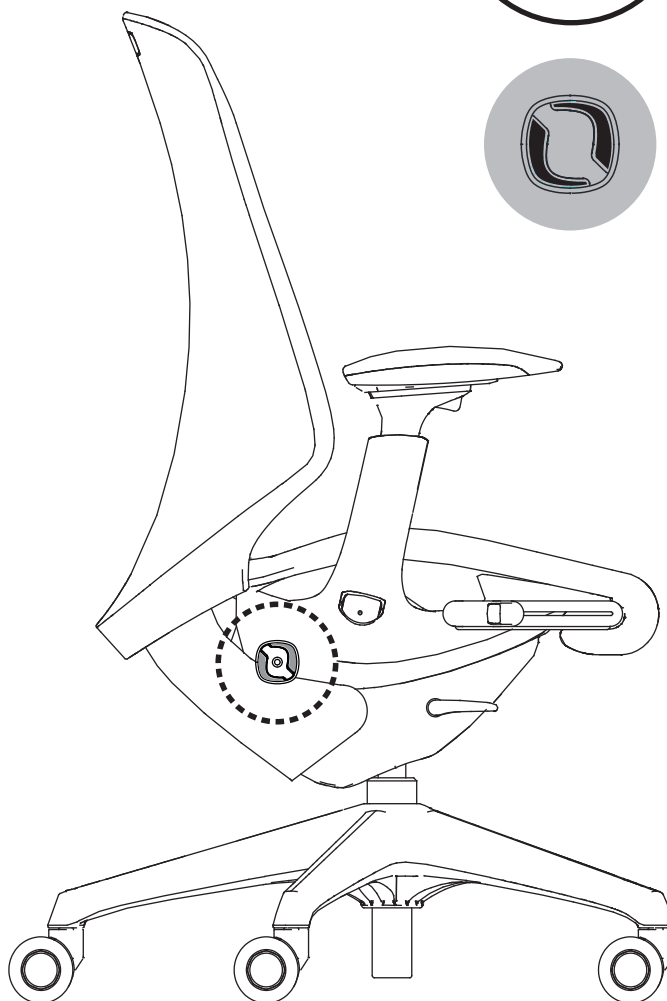

## 4. ご使用方法(続き)

### アジャストアームの上下・位置調節

肘パッド下にある上下調節ボタンを押すと、上下の固定が解除されます。肘の高さは上下に100mmの調節ができます。ボタンをはなせば固定されます。

肘パッドを持ち左右に回転させることで、角度の調節ができます(内側20°、外側10°)。また、前後方向に40mm、左右方向に25mm調節ができます。

#### ご注意ください

調節後は確実に固定されているかを確認してからご使用ください。

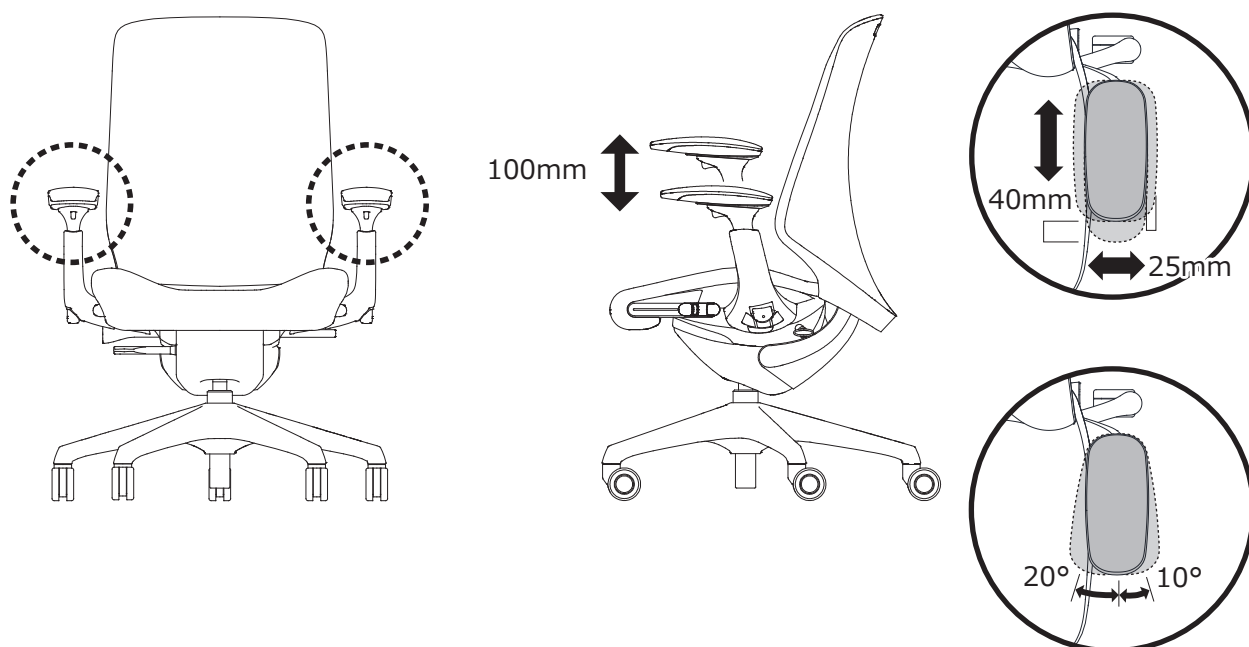
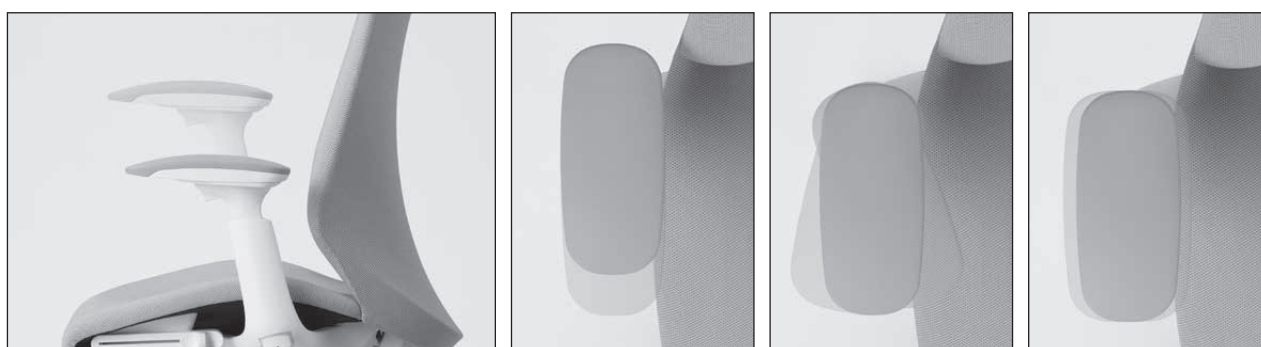

## 4.ご使用方法(続き)

### ハンガー(オプション)の上下調節

ハンガーの上部にあるレバーをつかんで操作してください。120mmのストロークで高さ調節ができます。使わない時は邪魔にならない位置に収納できるので、見た目にもスマートです。

#### ご注意ください

- 調節後は確実に固定されているかを確認してからご使用ください。
- ハンガー(オプション)を使用せず、上着をイスの背に掛けた場合、取り外す際にポケット等が引っ掛かる恐れがあります。

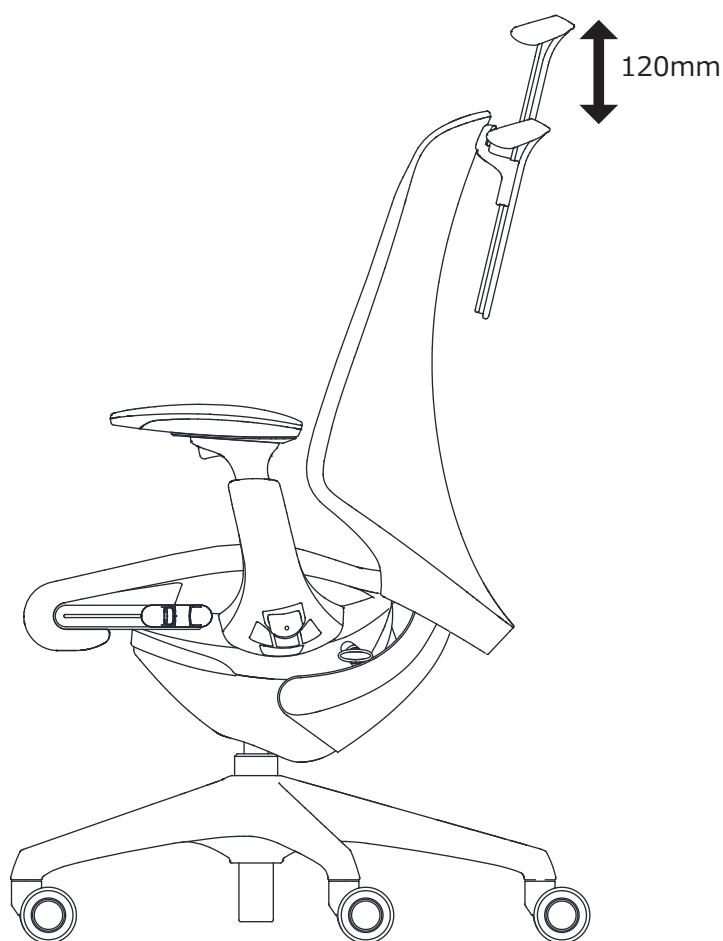
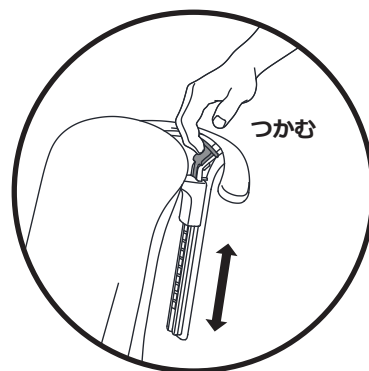

## 4.ご使用方法(続き)

---

### ランバーサポートの上下調節

---

背の表側に装着されたランバーサポート(腰当て)の左右のツマミをつかんで上下に動かしてください。上下に70mmの調節ができます。

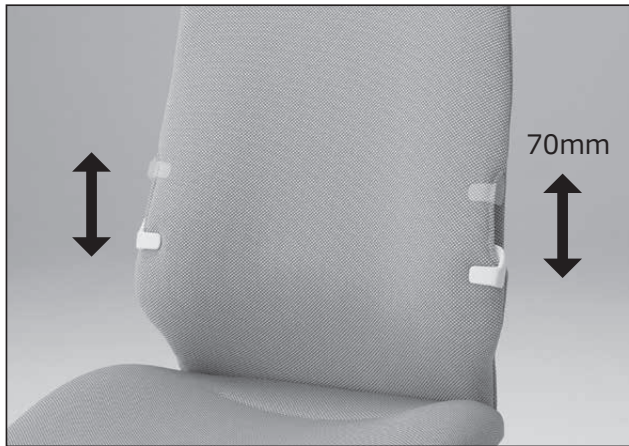

## 5. お手入れ方法

### 日常のお手入れ

#### 布部

- 布地を傷めないように柔らかいブラシでのブラッシングや表面を軽くはたくか、掃除機でほこりを吸い取ってください。
- 長期間のご使用で付着した手垢(皮脂)などの汚れには、薄めた中性洗剤溶液を柔らかい布に浸して固く絞って拭いてください。洗剤が残らないように水拭きで取り除き、さらにから拭きして乾燥させてください。
- アルカリ電解水を使用し汚れを除去する場合は、汚れに直接吹き掛け、布地を傷めないように柔らかいブラシで軽くブラッシングし、水分と汚れを拭き取った後、しばらく乾燥させてください。
- 油性のシミがついた場合は、速やかに、ベンジン等の専用のシミ抜き剤をつけ、軽く叩きながら、汚れを落としてください。最後に、固く絞った柔らかい布で水拭きをし、さらにから拭きをして乾燥させてください。素材によっては、汚れが落ちない場合があります。

#### ご注意ください

- 水分が付いたまま放置したり、シンナー、ベンジン等の有機溶剤、化学クロス等でのお手入れは行わないでください。万が一、変色したり、風合いが変わってしまった場合は、元には戻りませんのでご注意ください。
- 次亜塩素酸水は使用しないでください。表面が変色したり風合いが変わってしまう場合があります。

#### アルミ部

- きれいな乾いた柔らかい布で、から拭きをしてください。
- 水分が付着した場合は、すぐに拭き取ってください。
- 埃や指紋(皮脂)は、放置せずに拭き取ってください。

#### 樹脂部

- 固く絞った柔らかい布で水拭きをしてください。
- 汚れが目立つ場合は、薄めた中性洗剤溶液を柔らかい布に浸して絞ってから、拭き取ってください。洗剤が残らないように水拭きで取り除き、さらにから拭きをして乾燥させてください。

#### ご注意ください

水分がついたまま放置したり、シンナー、ベンジン等の有機溶剤、化学クロス等でのお手入れは行わないでください。万が一、変色したり風合いが変わってしまった場合は、元には戻りませんのでご注意ください。

## 5.お手入れ方法(続き)

### 定期的なメンテナンスのお願い

- 使用中にボルトやねじのゆるみによるガタツキが生じた時は、増し締めしていただくのが長持ちさせる秘訣です。そのまま放置せず、早めの増し締めをしてください。
- この製品は、破損または経時により消耗した部品を交換できる構造になっています。下記の消耗品はお早めに交換してください。

### キャスター

キャスターは消耗品です。移動時に、重い、キャスターから音が出る、製品がカタカタ揺れるなどの異常を感じる時は、キャスターの摩耗によるものです。キャスターの交換をおすすめします。  
(株)オカムラサポートアンドサービスまたはお買い上げの販売店でお買い求めください。

### [キャスターの交換]

交換は、(株)オカムラサポートアンドサービスへご用命ください。

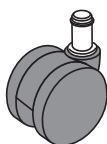

ナイロンキャスター(ノーマル)  
G93380X-OG10  
(ブラックボディ用、ダークグレーボディ用)  
G93380X-G726(ホワイトボディ用)

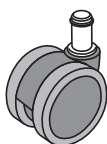

ウレタンキャスター(ノーマル)  
G1C862X-OG10  
(ブラックボディ用、ダークグレーボディ用)  
G1C862X-G726(ホワイトボディ用)



ウレタンキャスター(ホロー)  
W16837X-OG10(ブラックボディ用)  
W16837X-GB03(ホワイトボディ用)  
W16837X-GG64(ダークグレーボディ用)

### ご注意ください

- ウレタンキャスターは、加水分解やカビの繁殖、紫外線などの影響により経年変化を起こし、亀裂・剥離などの劣化が発生します。経年変化の早さはご使用の環境によって大きくばらつきますので、劣化がございましたら早めのキャスター交換を推奨致します。
- Pタイルの床では、ナイロンキャスターは滑りすぎて転倒する恐れがありますので、ウレタンキャスターをご使用ください。ナイロンキャスターは、じゅうたん・カーペット等の床に適しています。

### アフターメンテナンス

- 弊社では製品を長くお使いいただけるよう、定期的なメンテナンスやクリーニングを承っております。修理については(株)オカムラサポートアンドサービスまたはお買い上げの販売店にお問い合わせください。
- 保証期間中の製品不具合については、無償にて対応させていただきます。保証する項目については裏表紙の保証の明細をご確認ください。
- 保証期間終了後も、修理により機能が維持できる場合は、有料にて修理を承っております。
- お問い合わせの際に必要な製品コードや製造ロット等は、この製品に貼ってある製品コードラベルに記載されています。ラベルは絶対に破ったり、傷つけたり、字を消したり、剥がしたりしないでください。

### [製品コードラベルの貼り付け場所]

座裏面

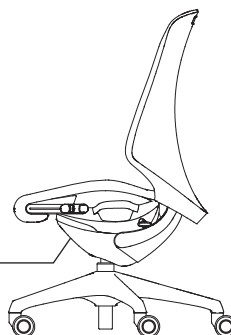

## 6.「故障かな？」と思ったら

製品トラブルの中には、お客様ご自身で問題が改善される場合があります。  
修理申し込み前にご確認ください。

症状	ご確認ください	処理方法	参照ページ
座が 上がらない	座に体重を掛けたまま操作していませんか？	腰を浮かせた状態で操作してください。	4
	座の位置が一番上の状態になっていませんか？	上限以下の高さでご使用ください。	
座が 下がらない	座の前方に腰掛けた状態で操作していませんか？	座の中央部分に体重を掛け、操作してください。	
	座の位置が一番下の状態になっていませんか？	下限以上の高さでご使用ください。	
背もたれが 動かない	座左下のレバーが固定状態に設定されていませんか？	レバーが解除状態で背当てに寄りかかってください。	5
背が動かない	座裏のリクライニング強弱調節ダイヤルが強になっていませんか？	リクライニング強弱調節ダイヤルを弱(反時計回り)に回してください。	6
キャスターの 転がりが悪い	キャスターに異物(糸くずや毛糸など)がからみついていませんか？	異物を取り除くか、新しいキャスターと交換してください。	※
キャスターが 転がりすぎる	Pタイルなど硬い床でナイロンキャスターを使用していませんか？	ウレタンキャスターに交換することをお勧めします。	

※販売店または弊社営業担当までお問い合わせください。

椅子の外観の違いについては、下記内容をご確認ください。

①	表面素材(張材・樹脂・塗装・その他)の外観は、同色(同仕様)でも、材質・製造ロット・製造条件等によって色目・光沢・質感に若干の違いが有ります。	➡	これらの違いは保証の対象外となります。
②	納品後、経年により変色や退色、又は光の影響により表面仕上げに変化が生じることがあります。	➡	これらの変化は保証の対象外となります。

# 7.仕様

## 寸法

製品タイプ			エクストラハイバック			
			アジャストアーム		デザインアーム	
			ノーマルキャスター	ホローキャスター	ノーマルキャスター	ホローキャスター
ハンガー	座面奥行き調節	寸法(mm) 脚外径:φ700				
		製品コード	CT4GA□	CT4GF□	CT2GA□	CT2GF□
なし	なし	幅	665-710	665-710	665	665
		奥行き	640(640-905)	640(640-905)	640(640-905)	640(640-905)
		座面高さ	415(415-515)	423(423-523)	415(415-515)	423(423-523)
		高さ	1145(1145-1245)	1153(1153-1253)	1145(1145-1245)	1153(1153-1253)
	あり	製品コード	CT4EA□	CT4EF□	CT2EA□	CT2EF□
		幅	665-710	665-710	665	665
		奥行き	635(635-905)	635(635-905)	635(635-905)	635(635-905)
		高さ	1145(1145-1245)	1153(1153-1253)	1145(1145-1245)	1153(1153-1253)
あり	なし	製品コード	CT4HA□	CT4HF□	CT2HA□	CT2HF□
		幅	665-710	665-710	665	665
		奥行き	660(660-985)	660(660-985)	660(660-985)	660(660-985)
		高さ	1145(1145-1245)	1153(1153-1253)	1145(1145-1245)	1153(1153-1253)
	あり	製品コード	CT4FA□	CT4FF□	CT2FA□	CT2FF□
		幅	665-710	665-710	665	665
		奥行き	650(650-985)	650(650-985)	650(650-985)	650(650-985)
		高さ	1145(1145-1245)	1153(1153-1253)	1145(1145-1245)	1153(1153-1253)

座面高さは、座面の前縁中央部の高さです。

イラストはハンガーなし、ランバーなし、座奥行き調節ありです。



## 7.仕様(続き)

### 寸法

製品タイプ			ハイバック					
			アジャストアーム		デザインアーム		肘なし	
			ノーマルキャスト	ホローキャスト	ノーマルキャスト	ホローキャスト	ノーマルキャスト	ホローキャスト
ハンガー	座面奥行き調節	寸法(mm) 脚外径:φ700						
		製品コード	CT4CA□	CT4CF□	CT2CA□	CT2CF□	CT1CA□	CT1CF□
なし	なし	幅	665-710	665-710	665	665	665	665
		奥行き	640(640-850)	640(640-850)	640(640-850)	640(640-850)	640(640-850)	640(640-850)
		座面高さ	415(415-515)	423(423-523)	415(415-515)	423(423-523)	415(415-515)	423(423-523)
		高さ	960(960-1060)	968(968-1068)	960(960-1060)	968(968-1068)	960(960-1060)	968(968-1068)
		製品コード	CT4AA□	CT4AF□	CT2AA□	CT2AF□	CT1AA□	CT1AF□
	あり	幅	665-710	665-710	665	665	665	665
		奥行き	635(635-850)	635(635-850)	635(635-850)	635(635-850)	635(635-850)	635(635-850)
		座面高さ	415(415-515)	423(423-523)	415(415-515)	423(423-523)	415(415-515)	423(423-523)
		高さ	960(960-1060)	968(968-1068)	960(960-1060)	968(968-1068)	960(960-1060)	968(968-1068)
		製品コード	CT4DA□	CT4DF□	CT2DA□	CT2DF□	CT1DA□	CT1DF□
あり	なし	幅	665-710	665-710	665	665	665	665
		奥行き	645(645-975)	645(645-975)	645(645-975)	645(645-975)	645(645-975)	645(645-975)
		座面高さ	415(415-515)	423(423-523)	415(415-515)	423(423-523)	415(415-515)	423(423-523)
		高さ	960(960-1170)	968(968-1178)	960(960-1170)	968(968-1178)	960(960-1170)	968(968-1178)
	あり	製品コード	CT4BA□	CT4BF□	CT2BA□	CT2BF□	CT1BA□	CT1BF□
		幅	665-710	665-710	665	665	665	665
		奥行き	640(640-975)	640(640-975)	640(640-975)	640(640-975)	640(640-975)	640(640-975)
		高さ	960(960-1170)	968(968-1178)	960(960-1170)	968(968-1178)	960(960-1170)	968(968-1178)

座面高さは、座面の前縁中央部の高さです。

イラストはハンガーなし、ランバーなし、座奥行き調節ありです。

## 7.仕様(続き)

### 主な材質と表面処理

		部位	材質	表面加工	
構造部材	背	ロゴパーツ	ポリプロピレン	—	
	座	シェル	ポリプロピレン	—	
		各種レバー	ナイロン	—	
	支基	本体	金属(鋼)	ポリエステル塗装	
		カバー	ポリプロピレン	—	
	肘	アジャストアーム	パッド部	ポリウレタン	—
			本体	ナイロン	—
		デザインアーム	パッド部	ポリウレタン	—
			本体	ナイロン	—
	脚	本体	ナイロン	—	
		ノーマルキャスター	ナイロン	—	
		ホローキャスター	ポリウレタン	—	
	オプション	ハンガー	ナイロン	—	
		ヘッドレスト	本体	ポリプロピレン	—
取付部			ナイロン	—	
ランバーサポート		ポリプロピレン	—		
張り材	インターロック	ポリエステル	—		
	リネット	ポリエステル	—		
クッション材	背	ポリエステル	—		
	座	ウレタンフォーム	—		
	ヘッドレスト	ポリプロピレン	—		

製品の仕様については、改良のため予告なく変更を行なう場合もありますのでご了承ください。

## 8.オプション

製品のアップグレードをご希望の場合は、(株)オカムラサポートアンドサービスまたはお買い上げの販売店までご相談ください。なお、別途取付費用を申し受けます。



チェア本体

### アップグレードオプションパーツ

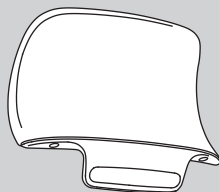

ヘッドレスト

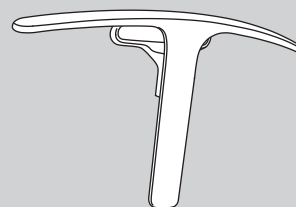

ハンガー



デザインアーム

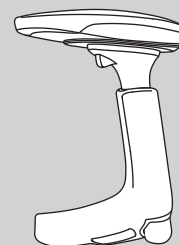

アジャストアーム

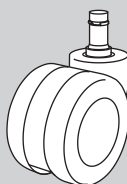

キャスター (ホロー)

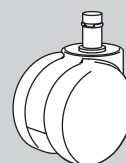

キャスター (ノーマル)

アップグレードオプションパーツの取付については、別途取付費用を申し受けます。

※ヘッドレスト、ハンガー、キャスターはお客様自身での取付も可能です。

### ご注意ください

アップグレードパーツの肘・ランバーサポートのお客様での組立は故障や安全上問題となる場合がありますので、組立が必要な場合は事前に弊社販売窓口までご相談ください。

# 保証の明細

家具の無償保証は、通常の補修(メンテナンス)が行われていることが前提となります。  
保証期間中の製品不具合については、部品の交換等の修理にて対応させていただきます。

## 保証する項目について

保証期間は、一般社団法人日本オフィス家具協会(JOIFA)の「オフィス家具－製品安全基準のガイドライン」に基づいております。一般のオフィスにおいて、通常の執務状態(1日8時間程度)で使用した場合を想定して定められたものです。保証期間は、購入日から起算して項目ごとに下表の通りです。

項目	内容	保証期間
外観・表面仕上げ	塗装及び樹脂部品の変色・褪せ、レザー・クロスの摩耗	1年
機構部・可動部	引出し・スライド機構、扉の開閉、錠前、昇降機構等の故障	2年
構造体	強度・構造体にかかわる破損	8年

※保証期間内でも、次の場合は有料となります。

- ・購入履歴(購入年月日・購入者名・販売店名)の提示がない
- ・中古品・譲渡品・個人売買品
- ・製品コードラベルの剥離・汚損などにより、製品コードや製造ロット等の識別ができない
- ・弊社に責のない外部要因(天災地変・火災・異常電圧等)に起因する故障及び破損
- ・日本国以外で使用する場合(公海上を含む)
- ・24時間・年中無休での業務や、これに準ずる過酷な使われ方をとする所(消防・警察・鉄道・各業種の監視室・警備室・新聞社・TV局・学生寮・病院等)で使用している
- ・高温・多湿・著しい温度変化がある場所等異常な環境下で使用・保管している
- ・設置後の移動やお客様の運搬による故障及び破損
- ・弊社発行の説明書に従って組み立てられていない
- ・弊社発行の取扱説明書に従って使用されていない
- ・使用方法において、お客様の過失が認められる
- ・可動部の動作音(椅子のリクライニング等)
- ・消耗品(キャスター・脚端・フェルト・肘パッド・電球・電池・バッテリー等)
- ・使用時の手垢・埃等の汚れによる仕上げ表面の変化
- ・通常使用により生じる異音・変形・キズ・錆・カビや、接触や摩耗による変色・褪せ等。
- ・天然材料(木・革・その他)における色目、木目・節・しわ・傷等の質感の違い
- ・表面素材(張地・樹脂・塗装・その他)における色目・縫い・光沢等の質感の違い

## 修理部品の保証期間について

修理部品は製品の製造中止後5年間保有しております。但し、単一部材で構成される製品や、適正な価格・納期でお客様に供給できない部品は、除外させていただきますのでご了承ください。

## JOIFA 標準使用期間について

日本オフィス家具協会(JOIFA)では、消費生活用製品安全法の主旨に合わせ、一定の使用条件で、安全上支障なく、ご使用できる期間として、自主的に『JOIFA 標準使用期間』を設定しました。

この期間は、注意を喚起することが目的で、製品の無償保証期間ではありません。通常、JOIFA 標準使用期間を過ぎると摩耗や経年変化による故障が増大することが考えられます。

その場合には、点検・整備や部品交換で継続使用していただくか、ご使用に耐えない場合には買い替えをお勧めさせていただく場合もあります。

詳しくは、日本オフィス家具協会(JOIFA)ホームページをご覧ください。

<https://www.joifa.or.jp/>

## 製品の廃棄について

不要となった製品の廃棄は、法令によりお客様が適切に処理する責任があります。廃棄の際は、法令に従った適切な廃棄処理をお願いします。廃棄に関するご質問は、管轄する地方自治体にお問い合わせください。

**Okamura**

株式会社オカムラ

横浜市西区北幸 1-4-1 天理ビル

<https://okamura.co.jp>

修理に関するご用命は

オカムラサポートアンドサービス

フリーダイヤル ☎️® 0120-448-105

受付時間 24H 受付 (無休)

製品に関するご質問は

お客様相談室

フリーダイヤル ☎️® 0120-81-9060

受付時間 9:00-17:00 (土・日・祝日を除く)

お問い合わせの際、あらかじめ製品番号をご確認いただくと、ご案内がスムーズです。